

### 1 接着剤の塗布

- ・インサイド曲り(出)Ⅱへの接着剤の塗布は片側一条塗りにし、各コーナー部に切れ目がでないよう全周(耳上まで)ひも状にラインに沿って、塗布して下さい。
- ・塗布量は幅5mm、高さ3mmの目安で塗布して下さい。
- ・接着剤はエスロン<sup>®</sup>用接着剤No.41をご使用下さい。

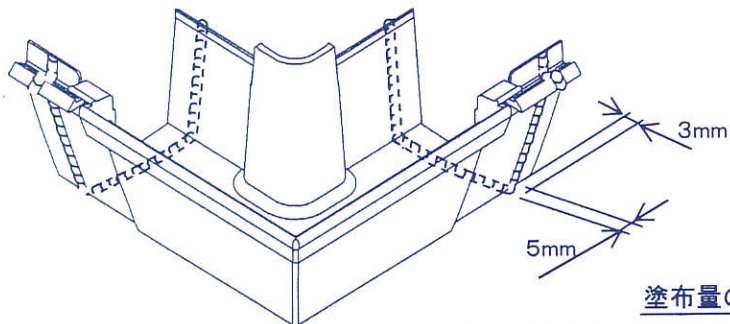

### 2 クリップの取り付け

- ・インサイド曲り(出)Ⅱの施工には、専用(同梱)のクリップが必要になります。
- ・インサイド曲り(出)Ⅱを接続する前に、のきとい両端部に、接着せず取り付けして下さい。
- ・クリップの取り付けの際には、向きに注意して下さい。

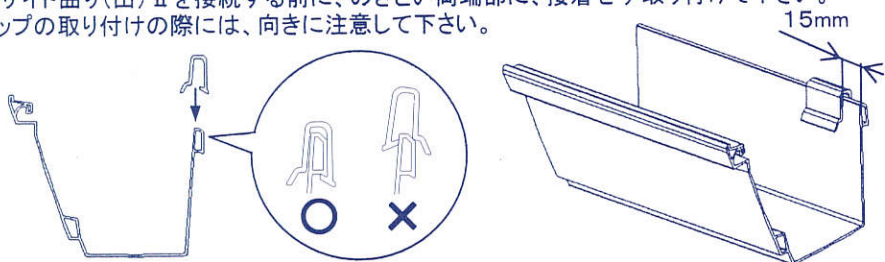

### 3 のきといの取り付け

- ・ブラケットにのきといの後耳のみ、はめ込んで下さい。(インサイド接続部品が施工し易くなります。)

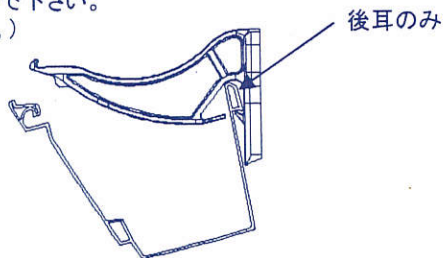

### 4 インサイド曲り(出)Ⅱの接続

- ・インサイド曲り(出)Ⅱを接着する前に、のきといの突き合せ隙間(※1)が開かないように、十分寸法確認を行って下さい。(鼻隠板のコーナーから約10mmの位置で採寸して下さい)

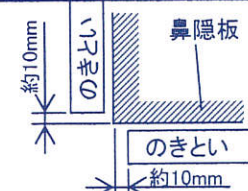

- ・接着剤を塗布した後、インサイド曲り(出)Ⅱの背面側を押し上げ、のきといの後耳にはめ込んで下さい。次に、のきとい前面側を広げながら、接着剤をかき落とさないよう、片側ずつ、前耳にワンタッチでセットして下さい。

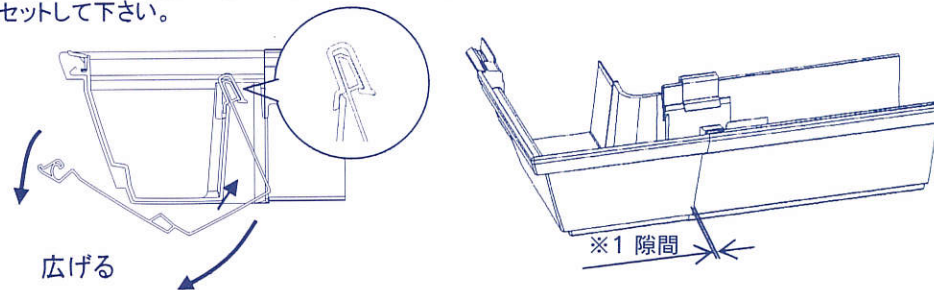

- ・反対側ののきといも、同様に、前耳にワンタッチでセットして下さい。
- ・インサイド曲り(出)Ⅱ脇のブラケットにのきとい前耳をはめ込んで下さい。

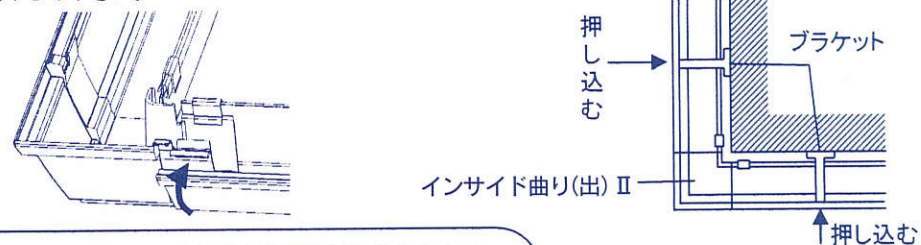

注意

膨潤により外観を損なう事がありますので、インサイド曲り(出)Ⅱの端部は、接着剤による目止めはしないでください。

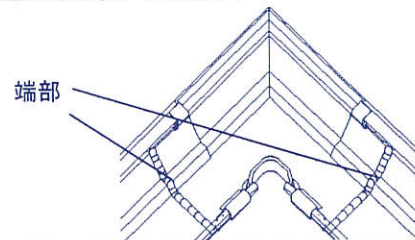

※曲りと鼻隠板の隙間が均一になるようにして下さい。(曲り割れの原因になります)

